

Puzz-3D®



The Pirate Ship

Lying in wait in a cove along the coast of Tortuga Island, the pirates impatiently await their next prey. After having exhausted their fortune in Nassau, where they had stopped for some rest and relaxation, they were forced to leave their hideaway and go back to sea to replenish their coffers. Although pirates are outlaws and brigands, the governors of many small Caribbean islands often allow them to find shelter in their ports in exchange for part of the stolen booty.

From his observation post at the top of the mast, an eagle-eyed sailor scans the sea. "Ship ahoy!" Obeying the Captain's orders and relying only on their courage, the men nimbly hoist the sails and prepare to board. Although battles are sometimes bloody, most often they end with the enemy ship surrendering immediately. Pirates' reputations alone are enough to crush any attempt at resistance. The loyalty of sailors to the rich merchant who employs them doesn't count for much when they spy the pirates' emblem: the Jolly Roger.

Moreover, it is not rare for a captured crew to join the ranks of the pirates, hoping that they will be better treated, free and perhaps get rich. For, within this strange brotherhood of nobles, ex-convicts, beggars and fleeing slaves, all are equal. Each is entitled to his fair share of the gains. They live dangerously and most end up with a rope around their neck. But, in the meantime, everything seems worth the risk. So, too bad for those who resist: let them be thrown to the sharks!

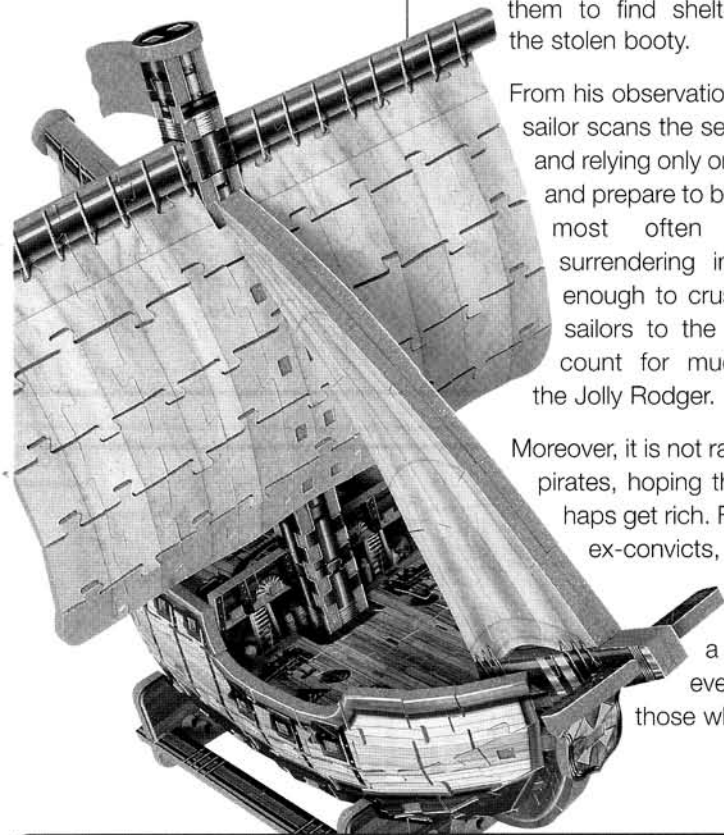

Assembly instructions for your PUZZ-3D® adventure!

1 Remove and set aside waste pieces



Pieces with red dots and/or red lines are not to be used in your puzzle. Frequently, puzzle pieces are still attached to red-dot pieces and it's easy to miss them. **Careful!** Not all waste pieces have red dots and/or red lines on them. Refer to the list of components (if applicable). **Do not throw away any pieces marked with red dots and/or red lines until your puzzle is completed!**

2 Examine the types of puzzle pieces



A – Jigsaw: These pieces have regular jigsaw cuts and are usually found in the middle of sections of your Puzz-3D®.



B – Square: These pieces have square cuts on one or more sides and are what make your Puzz-3D® three dimensional!

3 Assemble the sections

Sort pieces according to colour and design, then assemble them to form flat sections. In most cases, a finished section will generally have its perimeter made up of square cut pieces. Complete the sections with help from the list of components (if applicable).

4 Assemble the puzzle

Assemble your puzzle by referring to the list of components (if applicable) and by following the numerical steps.

5 Helpful hints

Handling the puzzle pieces may cause static electricity which could make them cling to your clothing. Keep your puzzle away from infants and pets. Note that the pieces are non-toxic. Intense heat such as radiators and the sun may cause warping and colour fading.

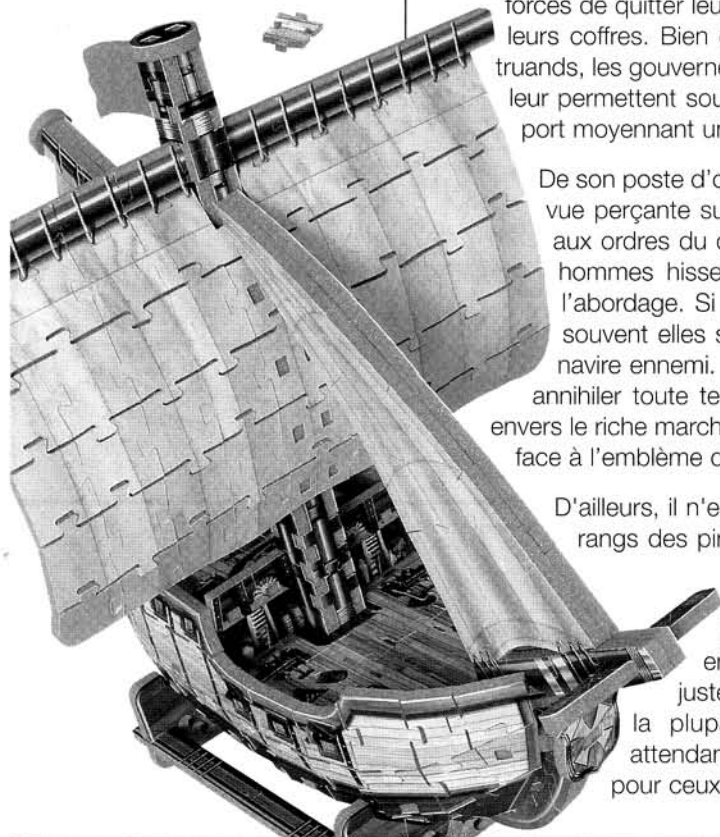
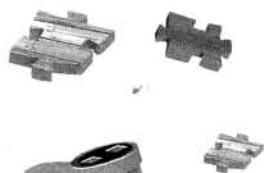

Le bateau pirate

Embusqués dans une crique aux rives de l'île de la Tortue, les pirates attendent impatiemment leur prochaine proie. Après avoir épuisé leur fortune à Nassau où ils se sont arrêtés pour faire la fête, ils ont été forcés de quitter leur repaire et de reprendre la mer pour regarnir leurs coffres. Bien que les pirates soient des hors-la-loi et des truands, les gouverneurs de nombreuses petites îles des Caraïbes leur permettent souvent de s'abriter en toute sécurité dans leur port moyennant une part du butin volé.

De son poste d'observation, au sommet du mât, un marin à la vue perçante surveille le large. « Navire en vue! » Obéissant aux ordres du capitaine et n'écoutant que leur courage, les hommes hissent prestement les voiles et se préparent à l'abordage. Si parfois les batailles sont sanglantes, le plus souvent elles se terminent par une reddition immédiate du navire ennemi. La réputation des pirates suffit à elle seule à annihiler toute tentative de résistance; la loyauté des marins envers le riche marchand qui les emploie ne pesant pas bien lourd face à l'emblème des pirates : le pavillon à tête de mort.

D'ailleurs, il n'est pas rare que l'équipage capturé joigne les rangs des pirates espérant ainsi être mieux traité, libre et pouvoir s'enrichir. Car, au sein de cette étrange confrérie constituée de nobles, de repris de justice, de mendiants et d'esclaves en fuite, tous sont égaux. Chacun a droit à sa juste part des gains. Ils vivent dangereusement et la plupart finissent la corde au cou. Mais en attendant, le jeu en vaut la chandelle. Alors, tant pis pour ceux qui résistent : qu'ils soient jetés aux requins!

Instructions d'assemblage pour votre aventure PUZZ-3D^{MD} !

1 Enlevez les pièces marquées de points rouges et/ou de lignes rouges



Les pièces marquées de points rouges et/ou de lignes rouges ne font pas partie de votre puzzle. Il arrive fréquemment que certaines pièces de puzzle restent attachées à des pièces marquées de points et/ou de lignes rouges. Par conséquent, il est possible que vous les mettiez de côté par mégarde.

Attention : certaines pièces ne sont pas marquées de points rouges ni de lignes rouges, celles-ci sont indiquées sur le répertoire des pièces (s'il y a lieu). **Ne jetez aucune pièce marquée de points rouges et/ou de lignes rouges avant d'avoir terminé votre puzzle !**

2 Examinez le genre de pièces



A – Pièces en clé de puzzle : Ces pièces sont découpées comme la plupart des pièces de puzzle traditionnel et se retrouvent généralement dans le milieu des surfaces de votre puzzle Puzz-3D^{MD}.



B – Pièces à tenons et mortaises : Ces pièces sont découpées en clé carrée sur au moins un de leurs côtés. Elles servent principalement à créer la troisième dimension de votre puzzle.

3 Assemblez les sections

Triez les pièces selon leurs formes et leurs couleurs et assemblez-les à plat de manière à former des sections. Le périmètre d'une section complète sera généralement formé de pièces à tenons et mortaises. Compléter toutes les surfaces en suivant le répertoire des pièces (s'il y a lieu).

4 Assemblez le volume

En vous référant au répertoire des pièces (s'il y a lieu), construisez votre volume en suivant les étapes.

5 Quelques conseils utiles

La manipulation des pièces de votre puzzle peut créer de l'électricité statique et faire adhérer les pièces à vos vêtements. Gardez votre puzzle hors de la portée des jeunes enfants et des animaux domestiques. Les pièces de puzzle sont faites de mousse non-toxique. Une source de chaleur intense telle qu'un calorifère et la lumière du soleil peuvent endommager votre puzzle et/ou causer la décoloration de l'illustration.



El barco pirata

Emboscados en una caleta de la isla Tortuga, los piratas esperan impacientes la próxima presa. Después de haberse gastado toda su fortuna en Nassau, en donde se pararon para celebrar las últimas capturas, ahora han tenido que dejar su guarida y hacerse a la mar para volver a llenar los cofres. Aunque los piratas son truhanes al margen de la ley, los gobernadores de muchas islas del Caribe les permiten resguardarse con total seguridad en sus puertos a cambio de una parte del botín robado.

Desde su puesto de observación en lo más alto del mástil, un pirata avizora el mar. « ¡Barco a la vista! ». Obedeciendo las órdenes del capitán y contando sólo con su valor, los hombres izan rápidamente las velas y se preparan al abordaje. Aunque a veces las batallas son sangrientas, el ataque se termina a menudo con una rendición inmediata del navío enemigo. La reputación de los piratas basta para aniquilar cualquier tentativa de resistencia. La lealtad de los marinos al rico comerciante que les contrata no resiste frente al emblema terrorífico de los piratas: la calavera.

De hecho, no es raro que la tripulación capturada se pase a las filas de los piratas esperando recibir un mejor trato que el que tenía, ser libre y tener la posibilidad de enriquecerse. Y es que, en esta extraña cofradía compuesta de nobles, de antiguos presidiarios, de mendigos y de esclavos huidos, todo el mundo es igual. Cada uno tiene derecho a su justa parte de las ganancias. Viven peligrosamente y la mayoría termina con la cuerda al cuello. Pero hasta que esa hora llegue, el asunto vale la pena. Así que, los que se resistan, ¡a los tiburones con ellos!

Instrucciones de ensamblaje para su aventura PUZZ-3D^{MR} !

1 Retire las piezas marcadas con un punto rojo y/o con líneas rojas.



Las piezas marcadas con puntos rojos y/o con líneas rojas no son parte de su rompecabezas. Sucede con frecuencia que algunas piezas del rompecabezas queden pegadas a las piezas marcadas con puntos rojos y/o con líneas rojas. Es posible, entonces, que usted descarte algunas piezas útiles por descuido. **Cuidado** : algunas de las piezas que usted debe desechar no están marcadas con puntos rojos y/o con líneas rojas. Verifique la lista de piezas. **No deseche ninguna pieza marcada con puntos rojos y/o con líneas rojas antes de terminar de armar su rompecabezas.**

2 Examine los tipos de piezas



A – Piezas tradicionales : Estas piezas han sido cortadas como la mayoría de piezas de los rompecabezas tradicionales y se usan principalmente en el interior de las secciones de su rompecabezas PUZZ-3D^{MR}.



B – Piezas con cortes rectos : Estas piezas tienen cortes en ángulos rectos en uno o más lados. Estas son las piezas que crean la tercera dimensión de su rompecabezas.

3 Ensamble las secciones

Separe las piezas según el color y el diseño y ensámblelas para que formen una superficie plana. Generalmente, el perímetro de una sección completa será formado de piezas con cortes rectos. Complete las secciones siguiendo la lista de piezas.

4 Ensamble el rompecabezas

Ensamble su rompecabezas siguiendo la lista de piezas (si ésta incluida) y las etapas numéricas.

5 Consejos útiles

La manipulación de las piezas de su rompecabezas puede causar electricidad estática y hacer que algunas piezas se adhieran a su ropa. Mantenga su rompecabezas fuera del alcance de niños y animales domésticos. Las piezas no son tóxicas. Las fuentes de calor intenso como los radiadores o el sol pueden dañar su rompecabezas y causar pérdidas de color.



The Pirate Ship

English

This box contains

- ❶ One 3D foam-backed puzzle of **358 pieces**
- ❷ 13 Cardboard supports
- ❸ Instruction guide

Dimensions

13 3/8" x 10 1/4" x 11 3/4" (34 cm x 26 cm x 29.8 cm)

Wrebbit guarantees the quality of its products. Should you encounter any problem with your Puzz-3D®, simply send us this technical drawing with the area circled where the problem is occurring. Do not forget to write down your name and address along with your telephone number (don't forget the area code). **Remember to check thoroughly through your bag of discarded red-dot pieces to determine if any good puzzle pieces are still attached. Allow 4 to 6 weeks for Consumer Service to process your request.**

Le bateau pirate

Français

Cette boîte contient

- ❶ Un puzzle 3D en mousse de **358 morceaux**
- ❷ 13 supports internes
- ❸ Guide d'instruction

Dimensions

13 3/8" x 10 1/4" x 11 3/4" (34 cm x 26 cm x 29.8 cm)

Wrebbit garantit la qualité de votre puzzle. Par contre, si vous rencontrez certains problèmes au niveau de l'assemblage ou autres, expédiez-nous le dessin technique en encerclant la partie concernée. Veuillez indiquer vos nom, adresse, numéro de téléphone ainsi que votre code régional. **N'oubliez pas de vérifier attentivement parmi vos pièces marquées d'un point rouge si certaines petites pièces nécessaires à l'assemblage final de votre puzzle n'y sont pas attachées. Prévoyez un délai de 4 à 6 semaines pour le traitement de votre demande.**

El barco pirata

Español

Esta caja contiene

- ❶ Un rompecabezas 3D de fondo de espuma de **358 piezas**
- ❷ 13 soportes internos
- ❸ Guía de instrucciones

Dimensiones

13 3/8" x 10 1/4" x 11 3/4" (34 cm x 26 cm x 29.8 cm)

Wrebbit garantiza la calidad de su rompecabezas. Sin embargo, si usted tiene algún problema con su Puzz-3D™, envíenos el diagrama técnico señalando claramente el área problemática. No olvide escribir su nombre y dirección así como un número de teléfono con el código regional. **No olvide asegurarse de que no haya piezas necesarias al ensamblaje de su rompecabezas adheridas a las piezas marcadas con puntos rojos. El tratamiento de su solicitud demorará de cuatro a seis semanas.**

For optimal glowing results, place your Puzz-3D™ Glow in the Dark Puzzle in a well-lit area beforehand.

Pour un résultat optimal de brillance dans le noir, exposer au préalable votre PUZZ-3D™ dans un endroit bien éclairé.

Para obtener un brillo óptimo, coloque previamente su Puzz-3D™ Glow del Dark Puzzle en un lugar bien iluminado.

USA: Wrebbit Inc. Consumer Service: P.O. Box 1714, Champlain, NY, 12919-1714

Canada & International : Wrebbit Inc. Consumer Service/Service à la clientèle: C.P. 504 Succ. Youville, Montréal, Qc Canada H2P 2W1

service@wrebbit.com Visit us at / Visitez-nous à / Visite nos a www.wrebbit.com



Wrebbit

The numbers refer to the steps in which the parts are placed.

Les numéros correspondent aux étapes auxquelles les pièces sont insérées.

Los números corresponden a las etapas durante las cuales se insertan las piezas.

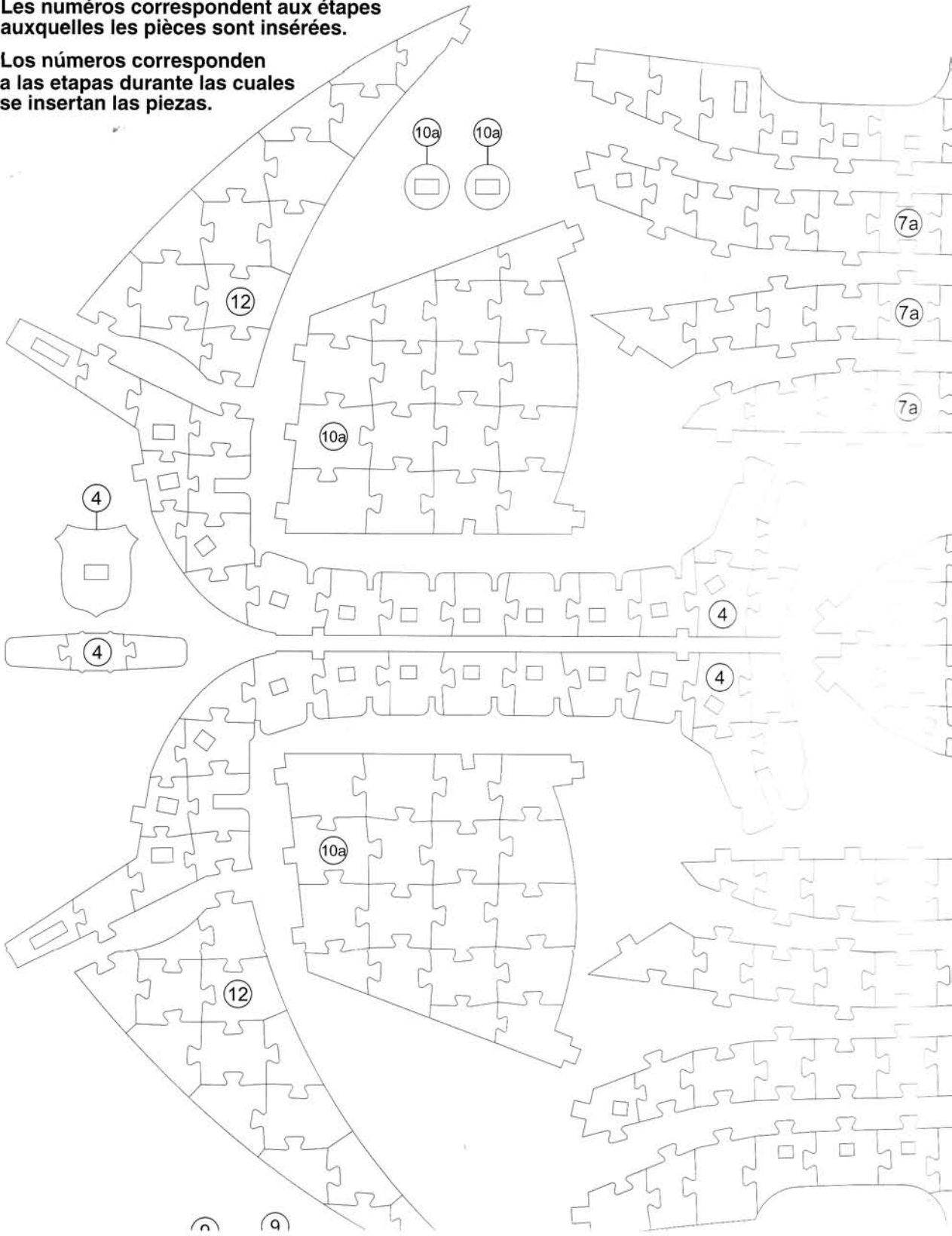



Supports - Supp

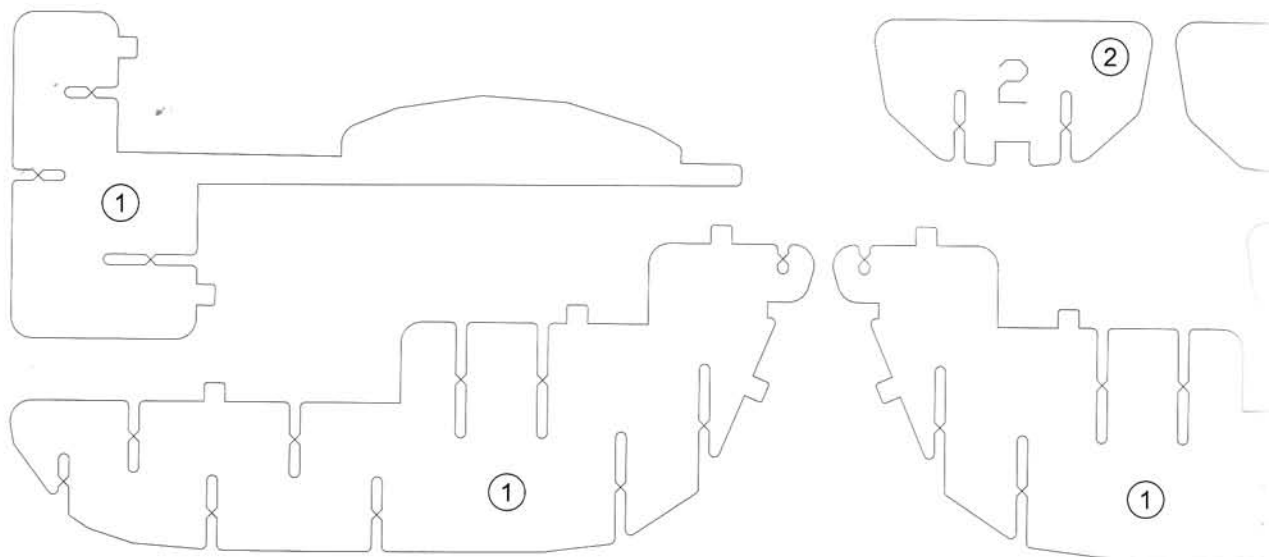

1

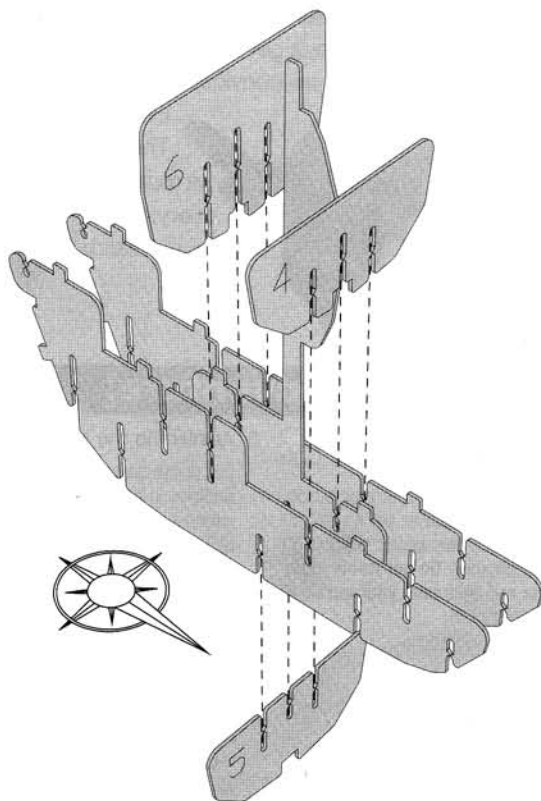

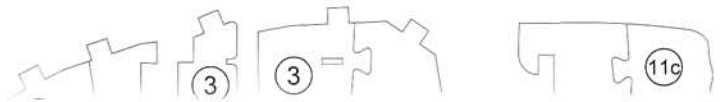
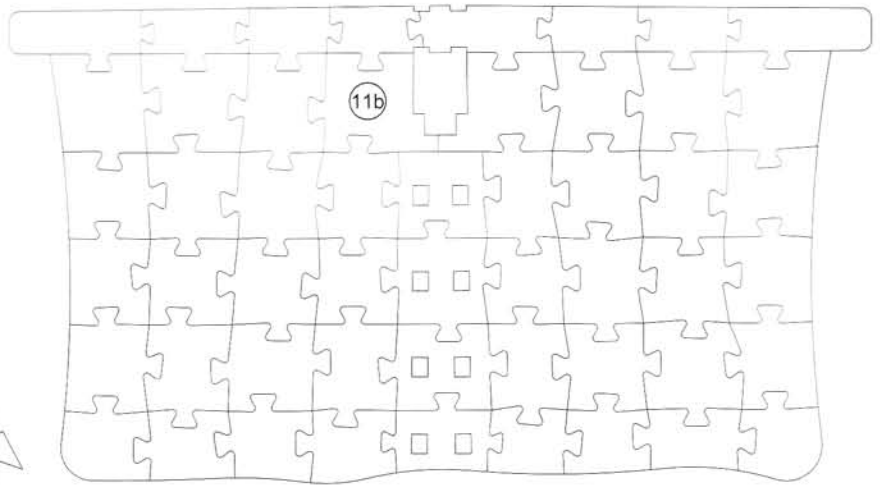
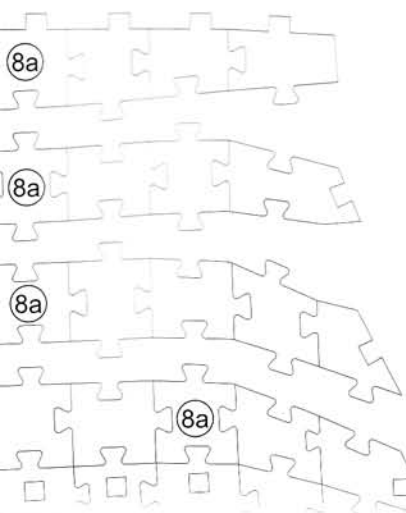
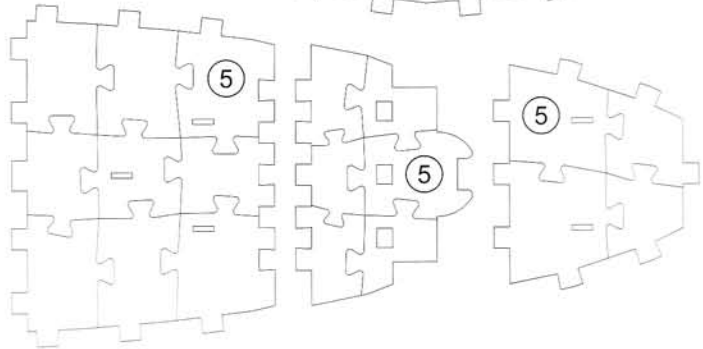
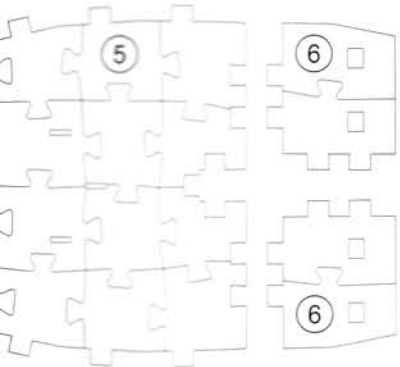
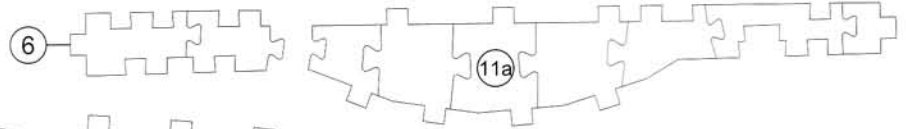
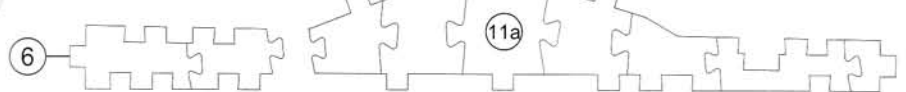
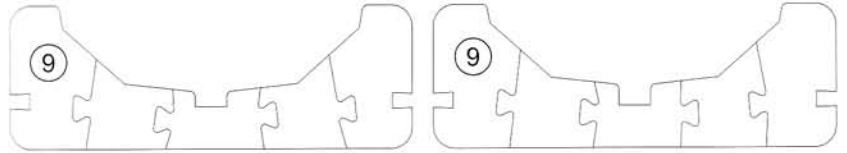
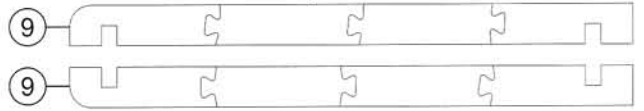
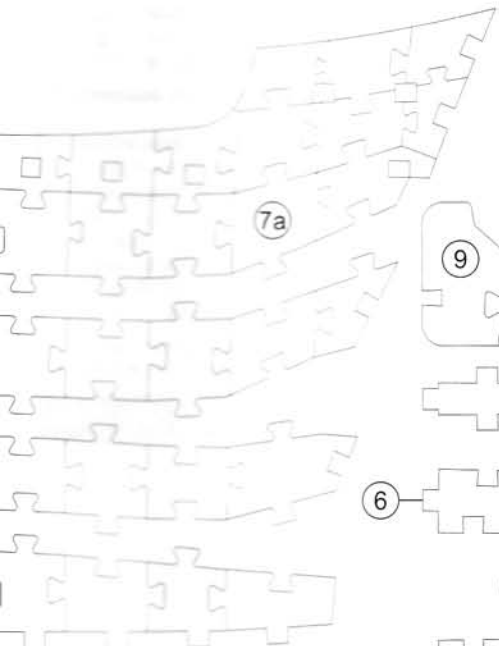

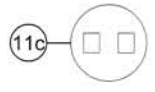
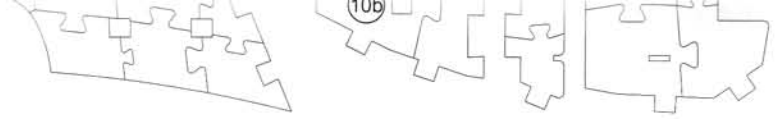

Ports - Soportes

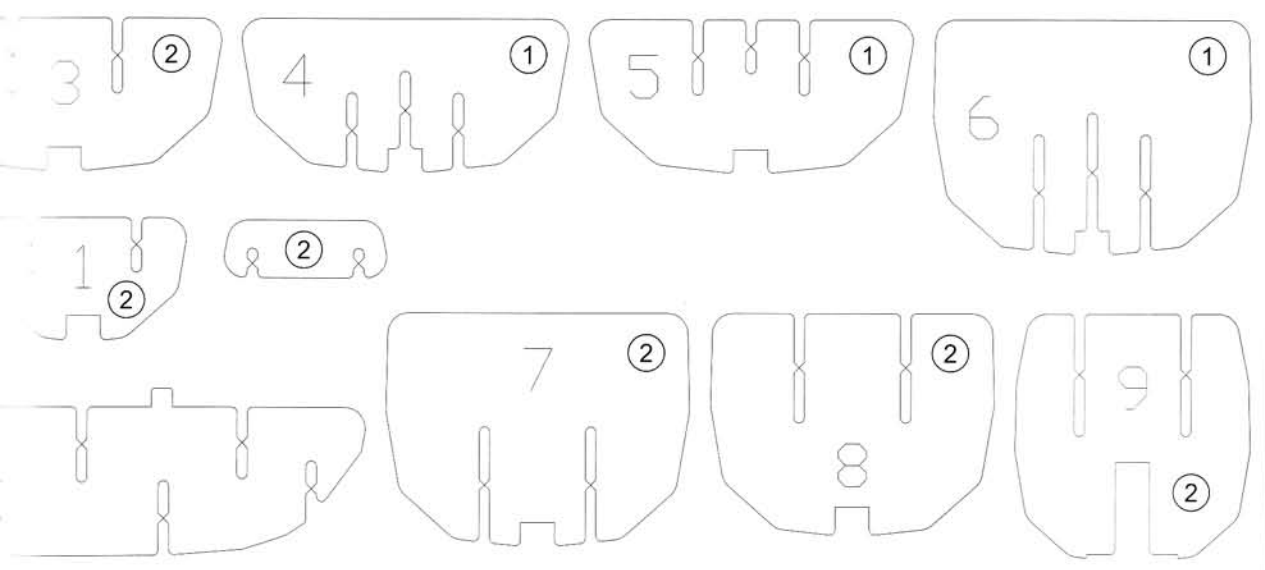

2

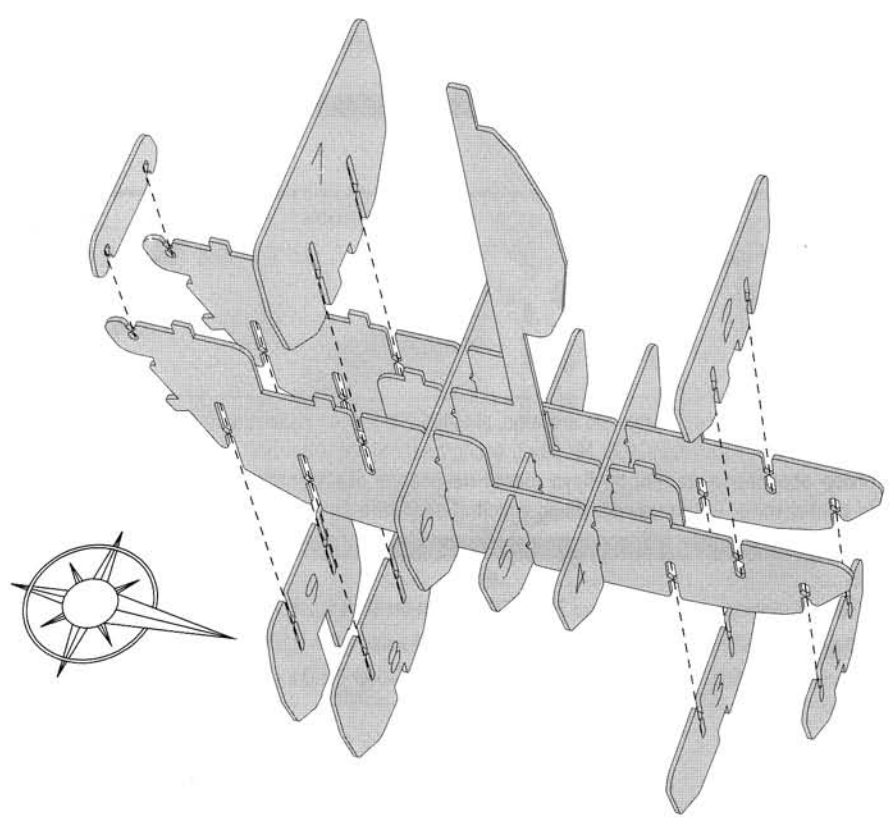

3

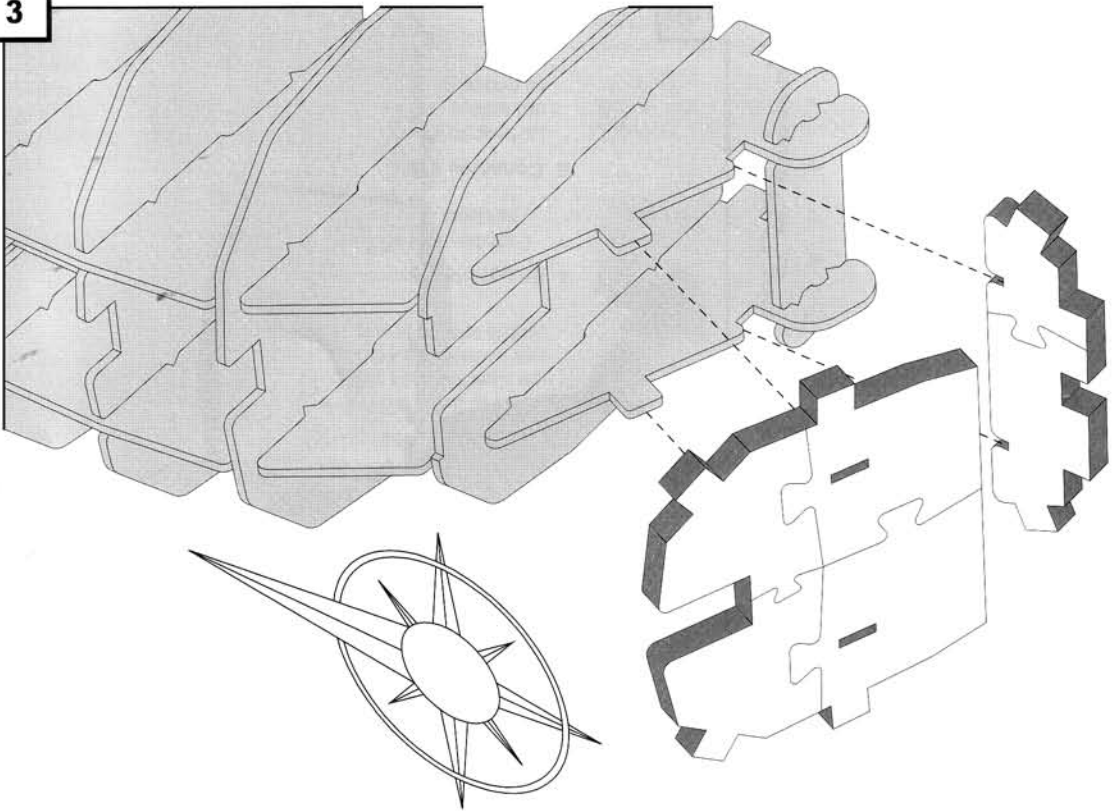

4

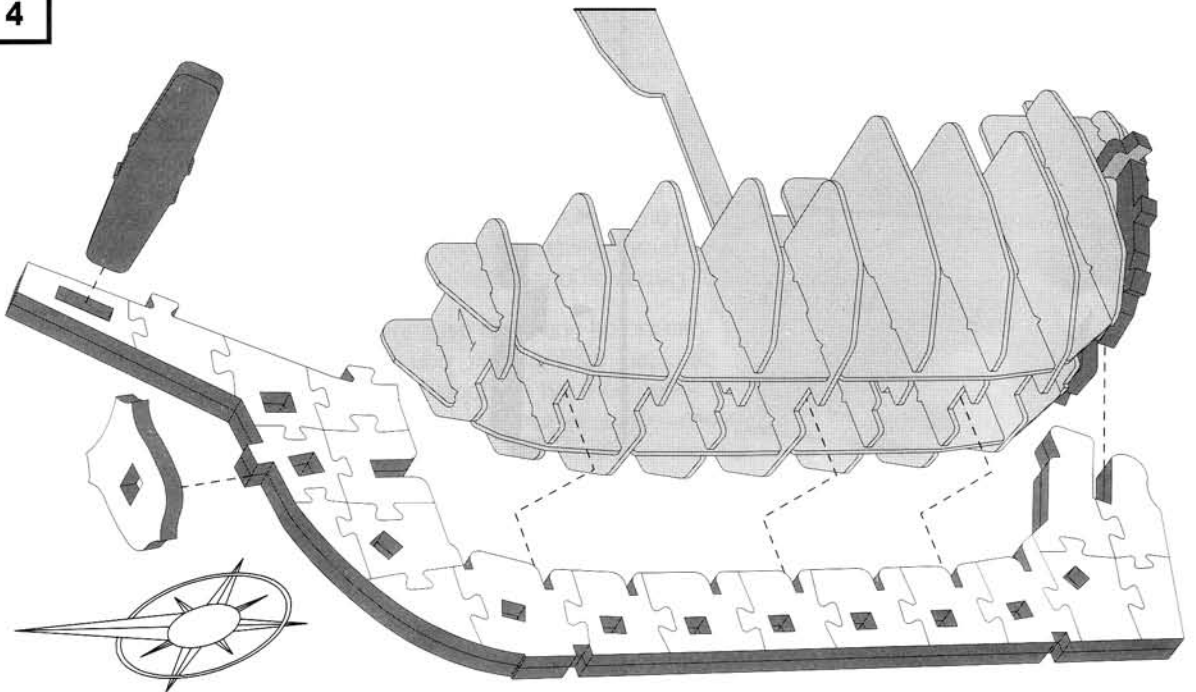

5

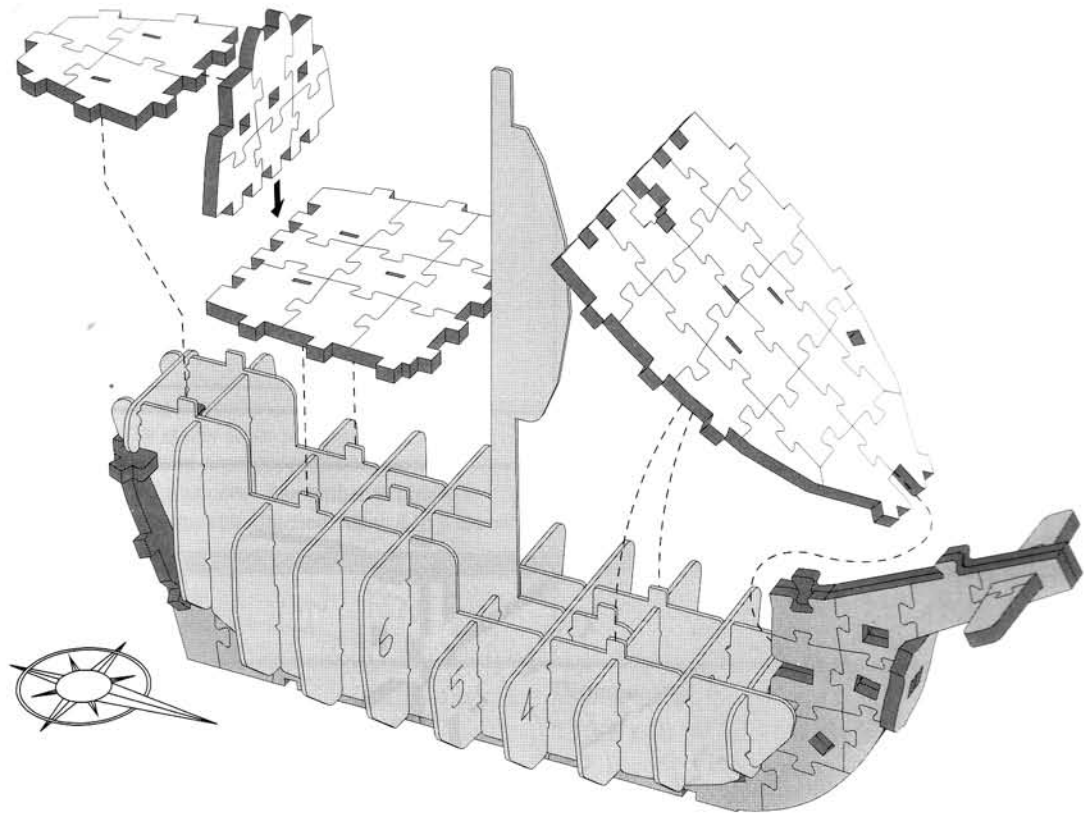

6

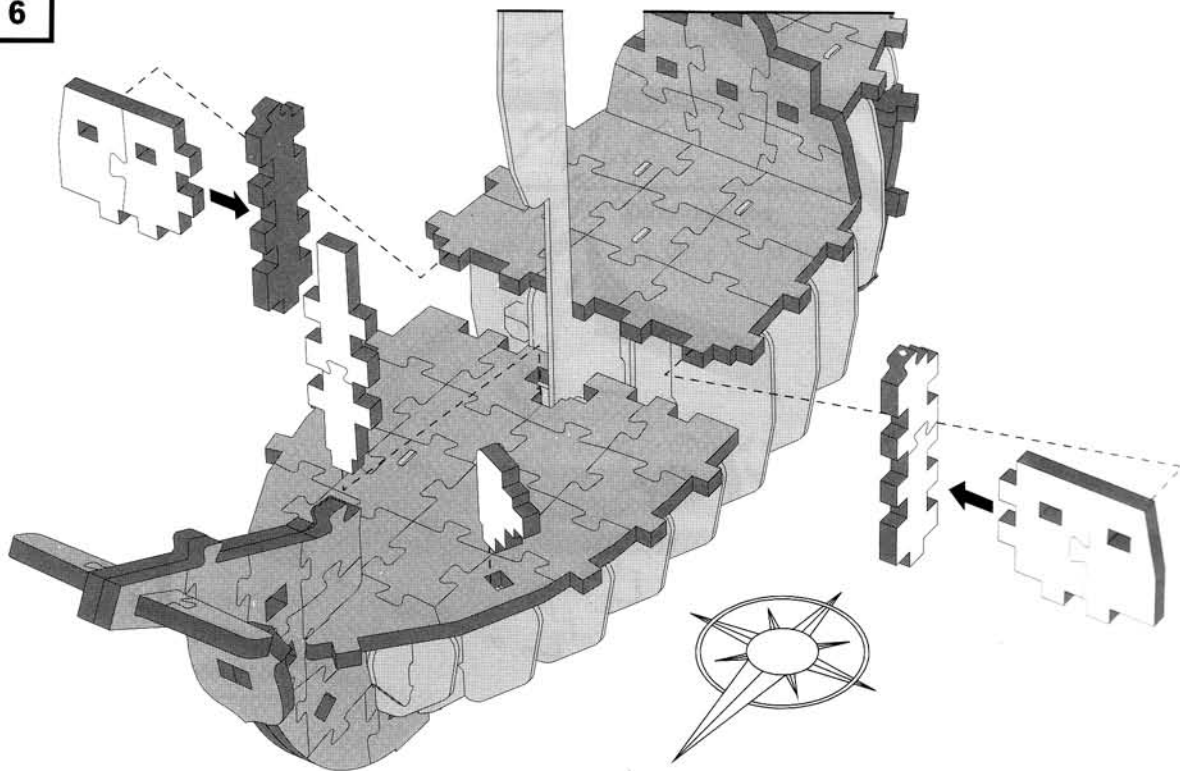

7a

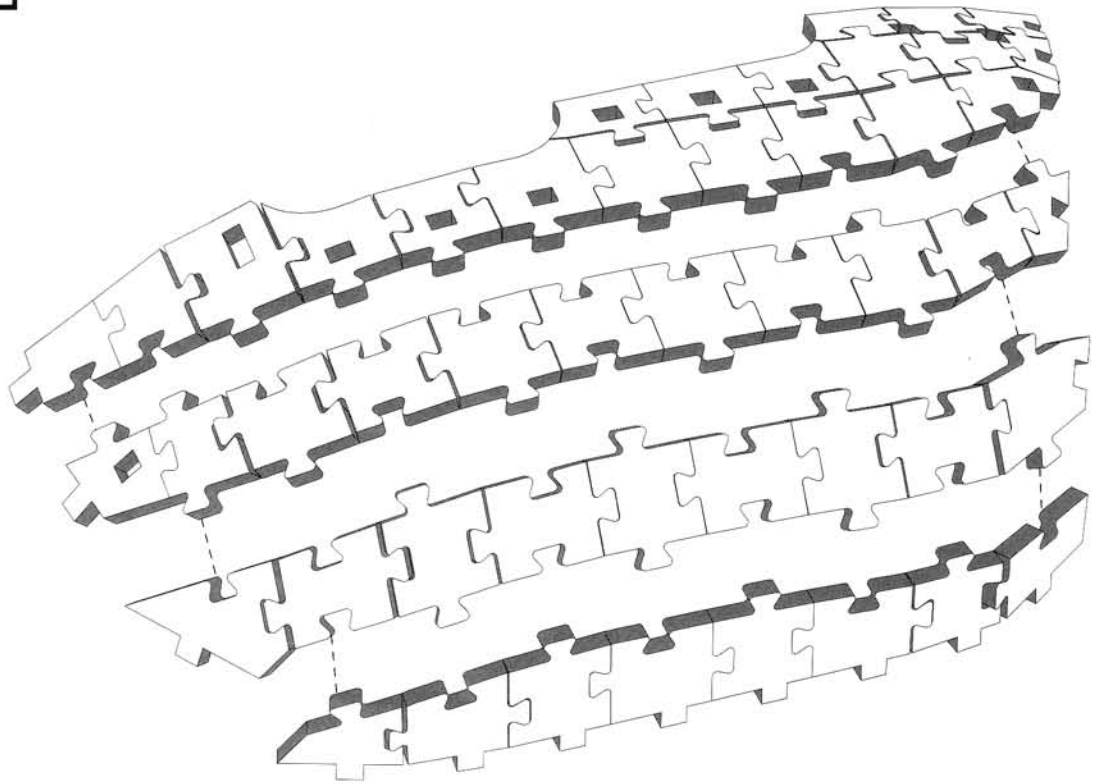

7b

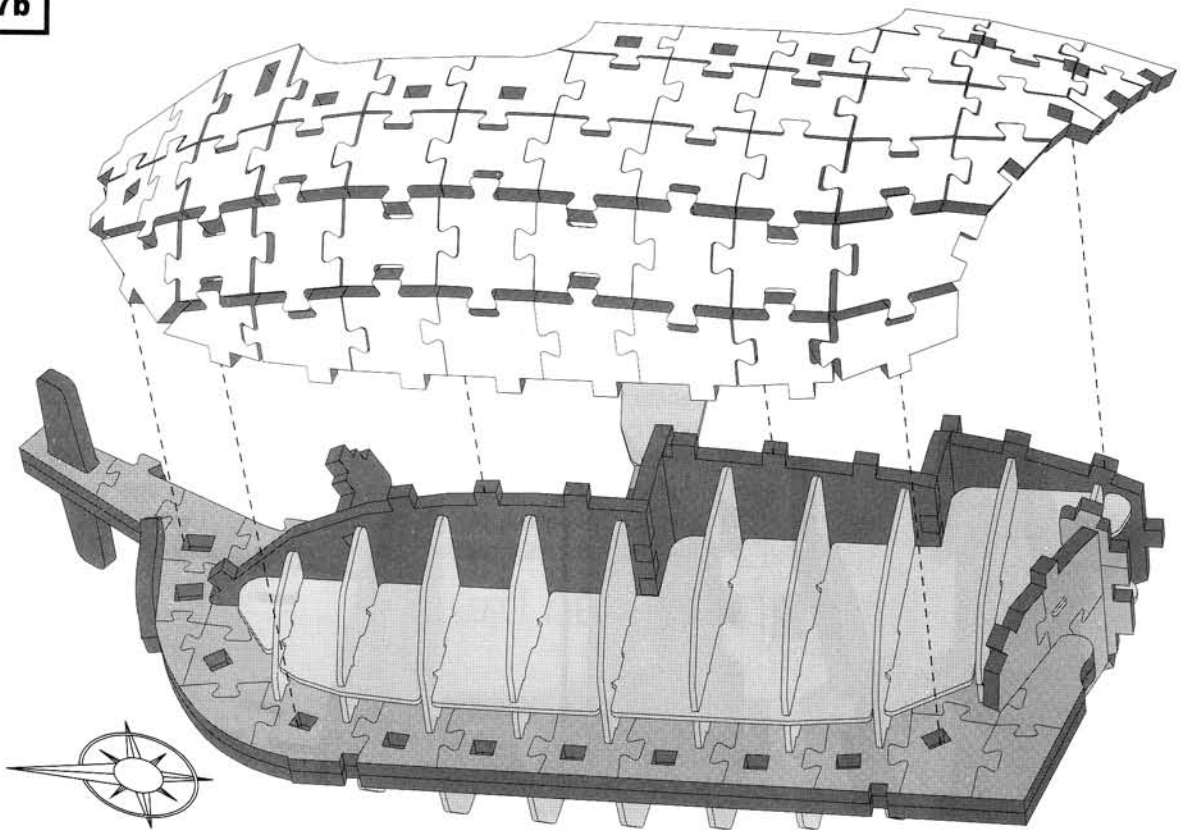

8a

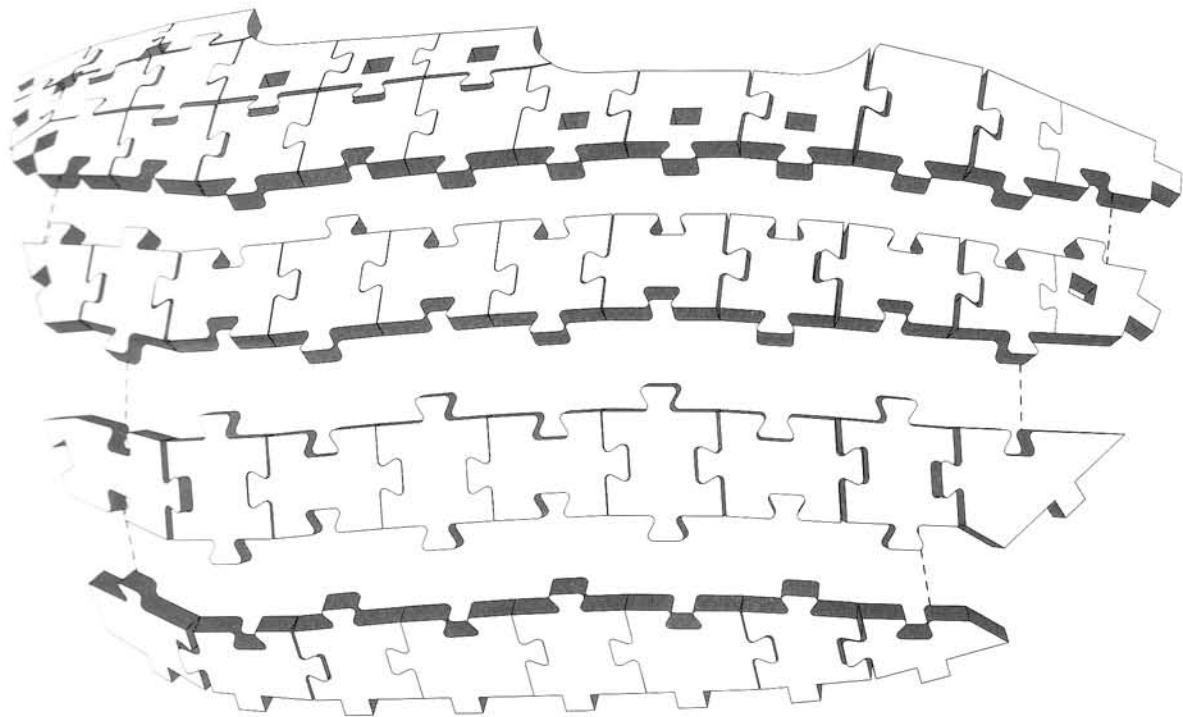

8b

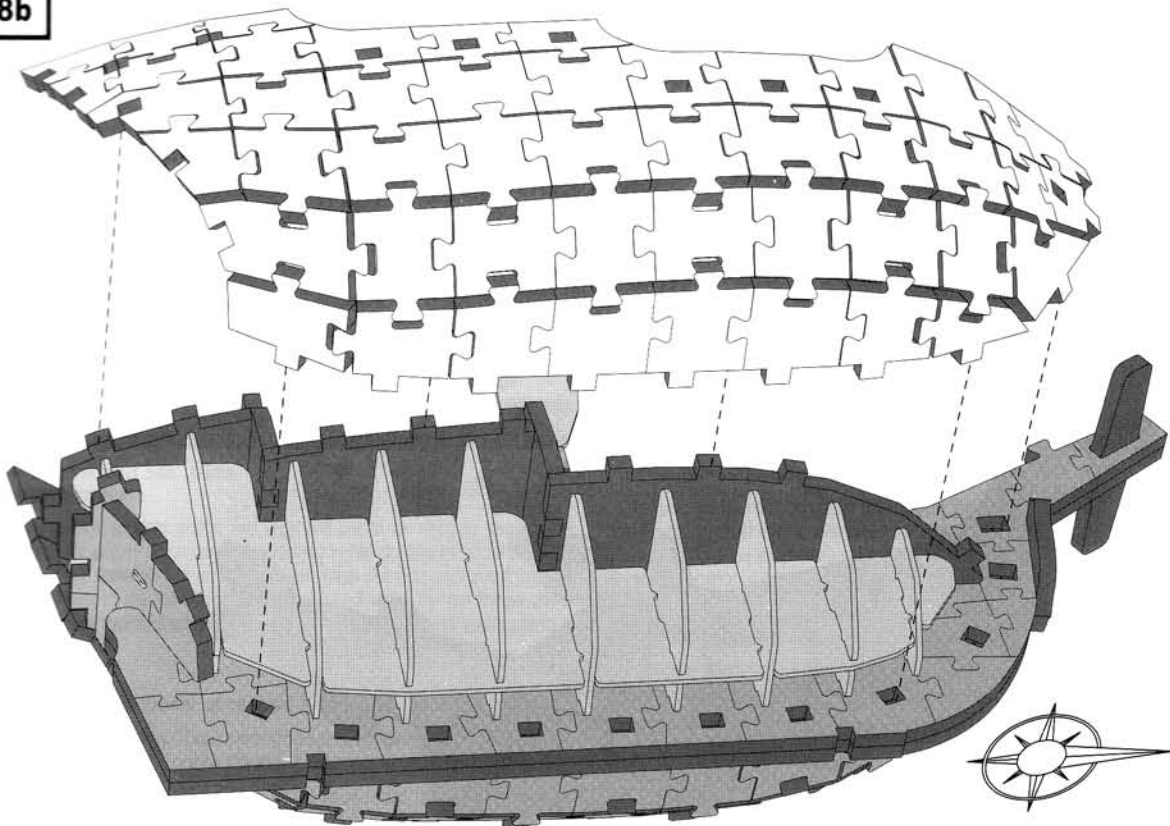

9

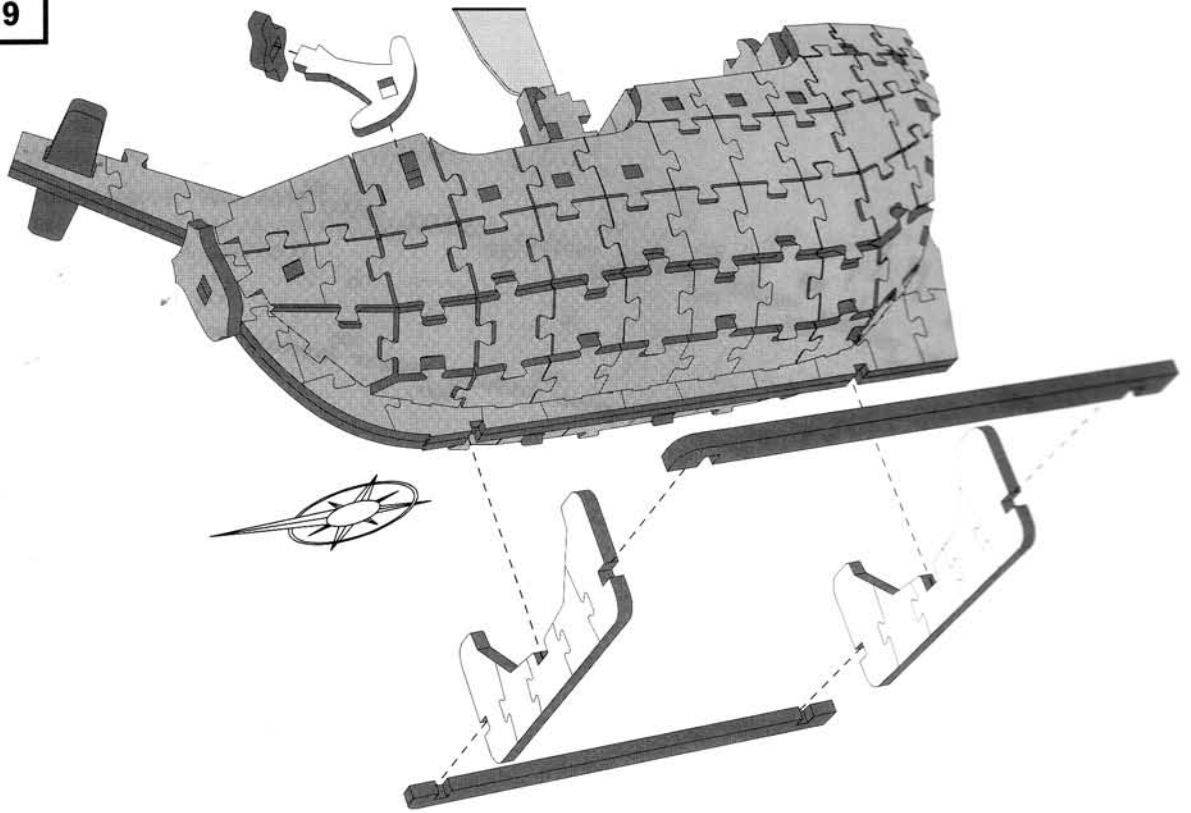

11a

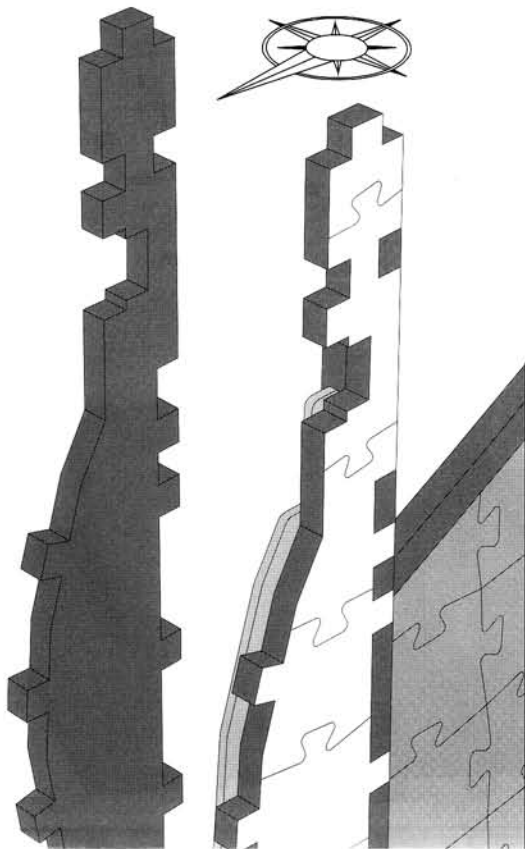

11b

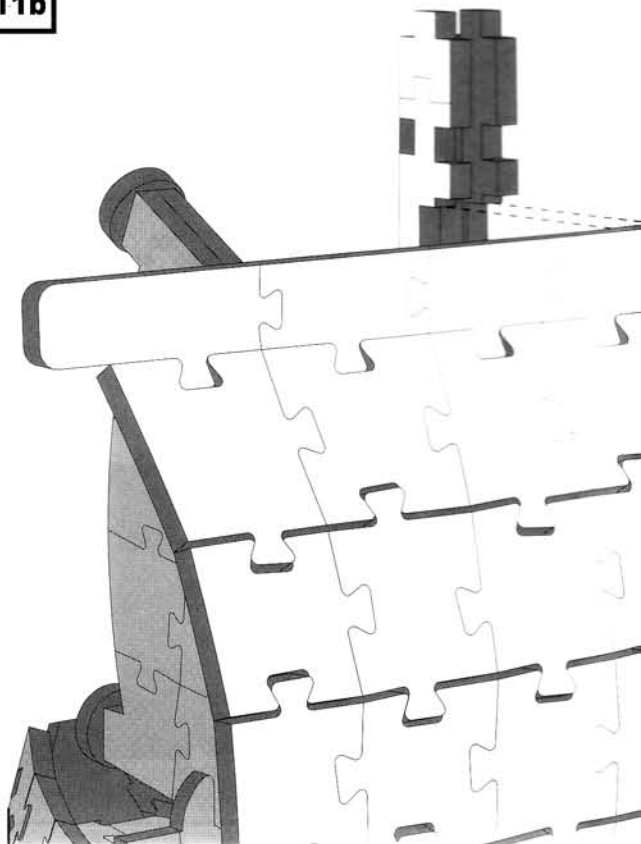

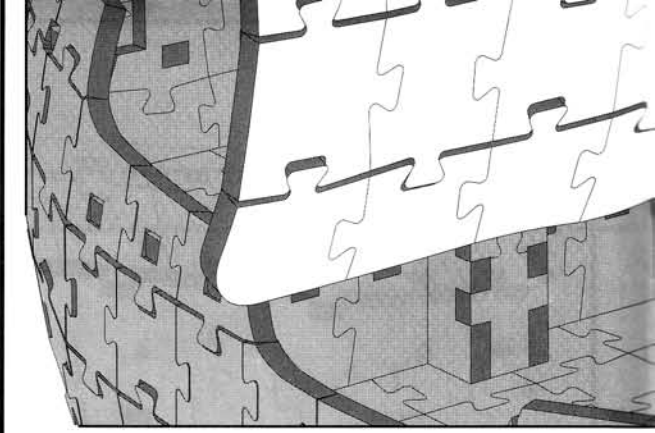
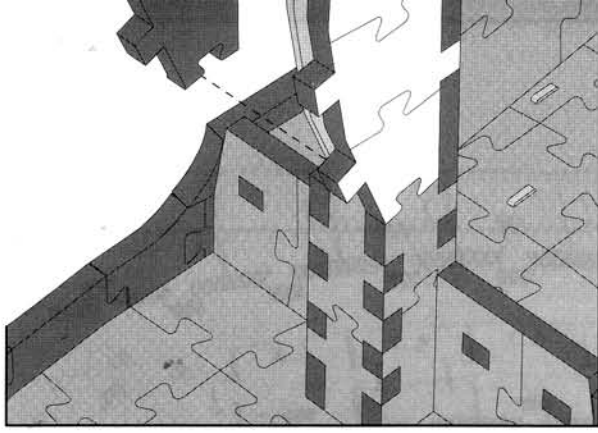

12

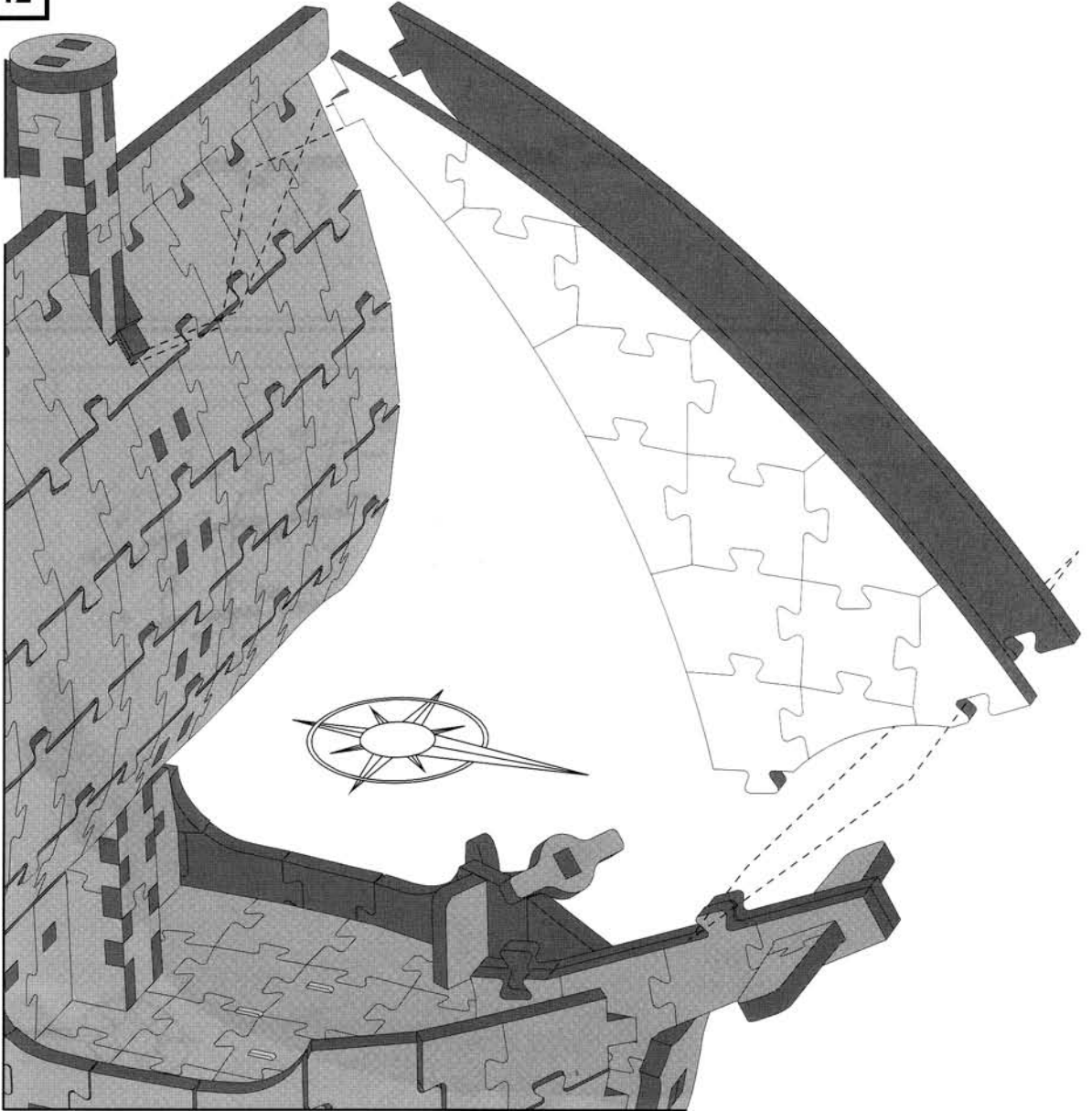

10a

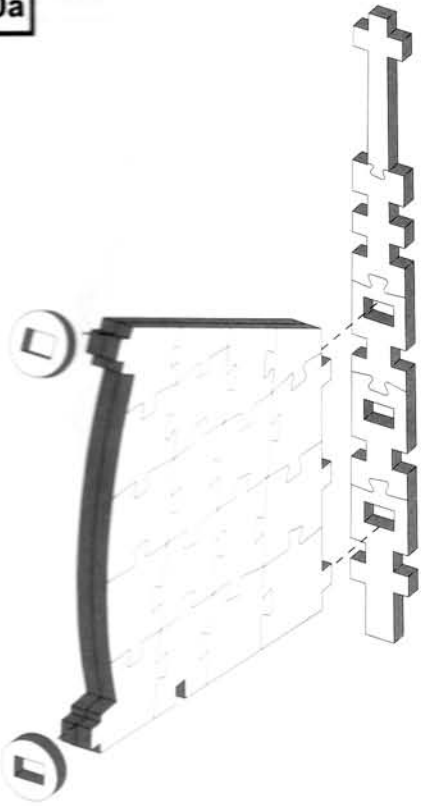

10b

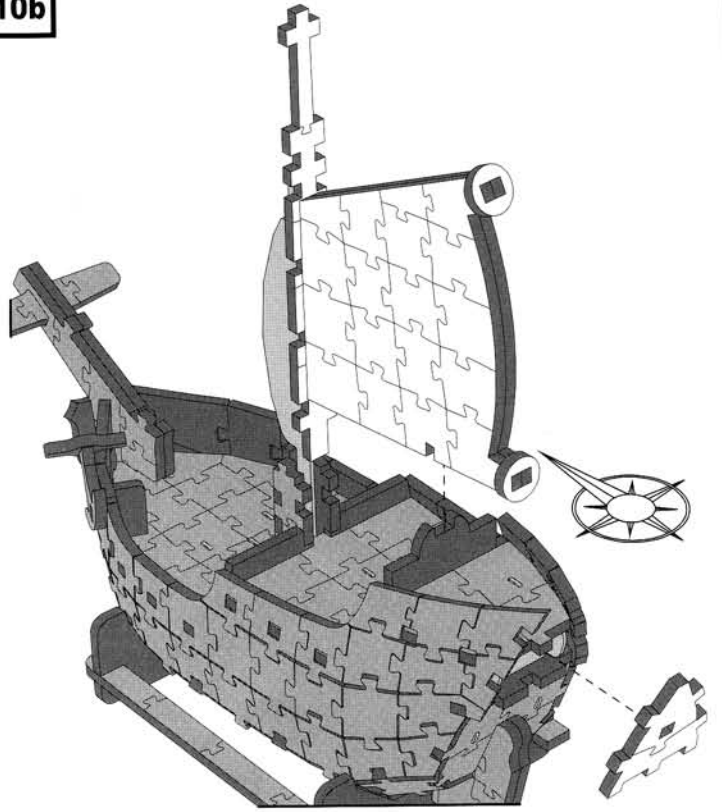

11c

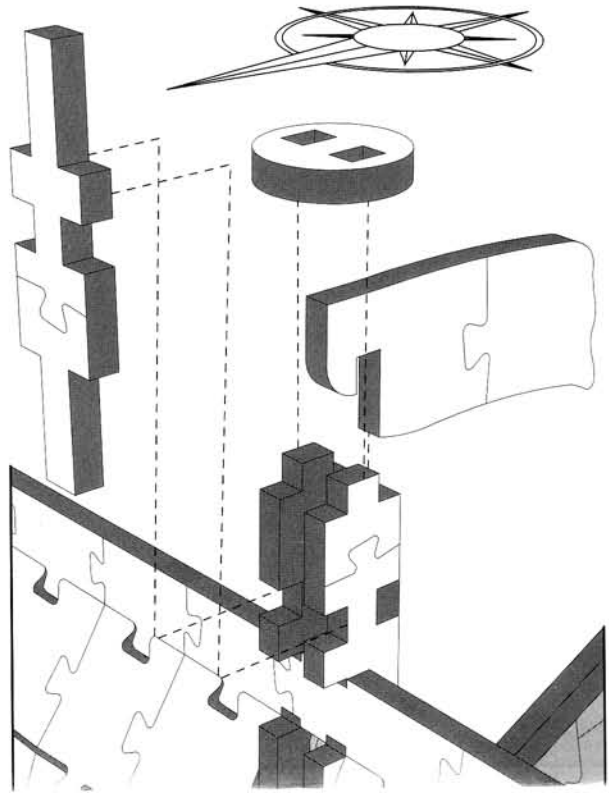
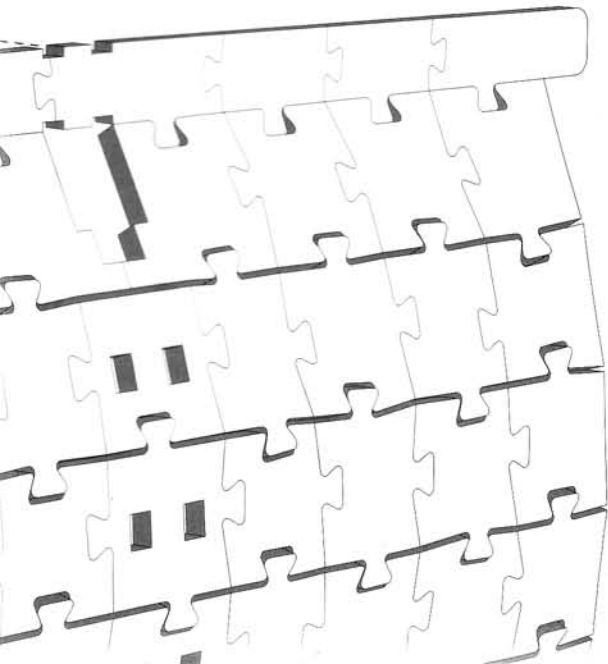

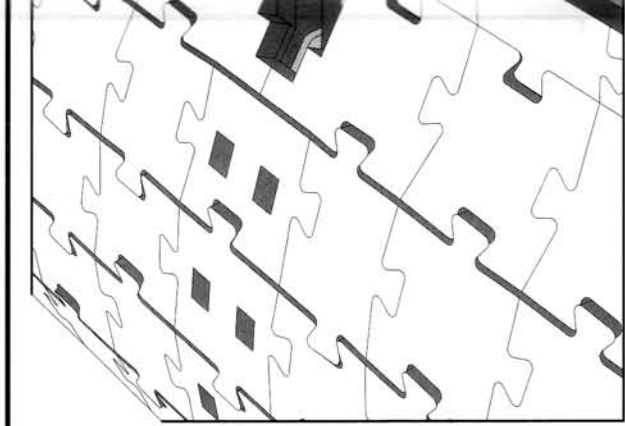
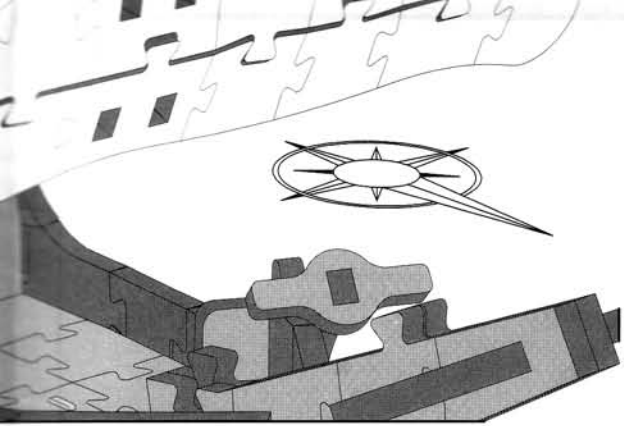

13

